

INSTRUCȚIUNI DE UTILIZARE SI ÎNTREȚINERE

ELECTROPOMPA SUBMERSIBILĂ PENTRU APE CURATE

ATENȚIE

Înainte de utilizarea electropompei, citiți și însușiți-va instrucțiunile din prezentul manual!

Producătorul își rezervă dreptul de a modifica datele tehnice în urma îmbunătățirii performanțelor fără o notificare prealabilă.

Acest manual conține toate informațiile necesare și instrucțiunile de utilizare și întreținere a electropompei dumneavoastră. Respectați indicațiile furnizate pentru a obține performanțe optime și funcționarea corectă a acesteia.

Cuprins

1. Simboluri utilizate in manualul cu instrucțiuni de utilizare.....	2
2. Date de identificare.....	2
3. Precauții generale de siguranță în exploatare.....	4
4. Descriere.....	6
5. Indicații/contraindicații de utilizare.....	6
6. Transport si manipulare.....	7
7. Instalare.....	8
8. Asamblare / dezasamblare.....	9
9. Pregătirea pentru utilizare.....	10
10. Pornire și utilizare.....	11
11. Întreținere și reparare.....	11
12. Garanția acordata de producător.....	14
13. Schema de montaj.....	16

1.SIMBOLURI UTILIZATE IN MANUALUL DE UTILIZARE

ATENȚIE

Riscuri de a provoca daune pompei sau instalației aferente.



Risc de provocare de daune persoanelor si/sau lucrurilor.



Riscuri de natura electrica.

2. Date de identificare

2.1 Date de identificare

OMP SRL, Calea Moinești nr. 34, Bacau, Jud. Bacau, Romania.

2.2 **Date de identificare electropompa** – vezi eticheta de identificare de pe electropompa.

2.3 Componenta.

Vezi fotografia alăturată!

NOTA!

Fotografia este cu titlu de exemplificare.

Pompa dumneavoastră poate fi diferita ca aspect si componenta față de cea din imagine!

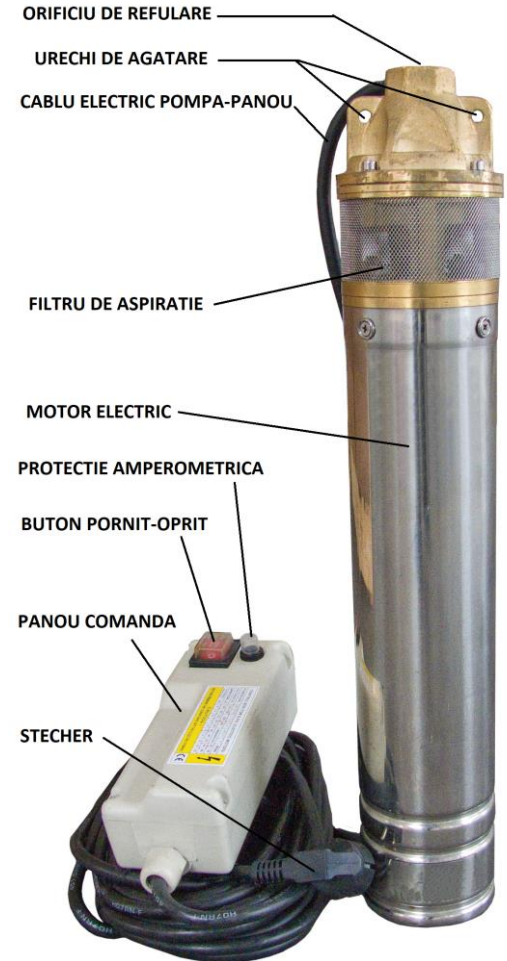

3. PRECAUȚII GENERALE DE SIGURANȚĂ ÎN EXPLOATARE







Nerespectarea acestor indicații absolvă producătorul și/sau distribuitorul de orice responsabilitate în cazul producerii de accidente, daune materiale și / sau defecțiuni ale electropompei.





Înainte de a porni electropompa, este obligatorie pentru utilizator cunoașterea tuturor operațiunilor descrise în acest manual și aplicarea lor pe toată perioada utilizării sau întreținerii acesteia.

Nu există RISCURI INTĂMPLATOARE la electropompele submersibile pentru ape curate.

Nu sunt necesare cunoștințe tehnice speciale și nici măsuri de protecție personală pentru a utiliza aceste pompe.

3.1. MĂSURI DE PREVENIRE CE TREBUIESC LUATE DE CĂTRE UTILIZATOR

-  Utilizatorul trebuie să țină cont de caracteristicile electropompei (vezi plăcuța de identificare de pe electropompa);
-  Utilizatorul trebuie să respecte obligatoriu regulile de prevenirea accidentelor aflate în vigoare în țara unde este folosită electropompa; indicațiile date în această broșură trebuie respectate cu strictețe.
-  În timpul manipulării sau efectuării lucrărilor de montaj, întreținere sau reparații, este obligatorie purtarea de mănuși de protecție;
-  În timpul reparării sau întreținerii, scoateți ștecherul din priză, pentru a preveni pornirea accidentală ce poate cauza vătămarea persoanelor / bunurilor.
-  Toate operațiile de întreținere, instalare sau demontare a electropompei efectuate sub tensiune pot cauza accidente grave sau chiar mortale.
-  În timpul operațiunilor de pornire, evitați mutarea sau mișcarea electropompei.
-  Înainte de utilizarea, verificați întotdeauna dacă cablul de alimentare și toate celelalte componente electrice sunt în bună stare de funcționare.

-  Nu porniți niciodată electropompa (introducând ștecherul în priză și/sau acționând comutatorul) desculț sau cu picioarele în apă ori cu mâinile ude.
-  Utilizatorul nu trebuie să efectueze din proprie inițiativă operațiuni de modificare a electropompei sau să o utilizeze în alte scopuri decât cele pentru care a fost concepută.
-  Electropompele vor fi alimentate obligatoriu printr-o protecție diferențială cu sensibilitatea de minim 0.03A, pentru a proteja utilizatorii de pericolul de electrocutare.
-  Electropompa poate fi utilizată de copiii în vârstă de peste 8-9 ani și de persoane cu capacități fizice, senzoriale sau mentale reduse ori fără experiență sau cunoștințele necesare, cu condiția să fie supravegheate permanent sau numai după ce au fost instruite în mod temeinic privind folosirea sigură a acestora și înțelegerea pericolelor inerente ale utilizării acestora.
-  Nu lăsați copiii să se joace cu electropompa. Nu lăsați copiii sau persoanele cu capacități fizice, senzoriale sau mentale reduse ori fără experiență sau cunoștințele necesare să facă lucrări de întreținere sau curățare a echipamentului.

3.2. REGULI GENERALE PRIVIND SIGURANȚA

 **Electropompele submersibile sunt proiectate în așa fel încât toate componentele în mișcare sunt inaccesibile.**

Producătorul și distribuitorul își declină toată responsabilitatea în eventualitatea producerii de daune provocate de distrugerea carcasei exterioare de protecție a electropompei.

Electropompa trebuie introdusă în puț și trebuie să funcționeze complet imersată în apă.

Fiecare conductor sau componentă sub tensiune este protejată din punct de vedere electric prin legare la masă deci părțile conductoare de electricitate accesibile nu pot deveni periculoase în eventualitatea deteriorării izolației principale.

4. DESCRIERE

Descriere generală

Electropompele submersibile pentru ape curate sunt similare din punct de vedere funcțional și constructiv; singurele diferențe sunt următoarele :

- putere absorbită/cedată;
- debit și înălțime manometrică;
- greutate;
- dimensiuni;

Aceste pompe sunt folosite pentru ridicarea și distribuirea apei curate, garantează o durată de funcționare mare și performanțe constante dacă sunt folosite conform instrucțiunilor din acest manual.

5. INDICAȚII / CONTRAINDICAȚII DE UTILIZARE

ATENȚIE: nerespectarea parametrilor de funcționare prescriși constituie o situație de utilizare improprie care pune în pericol siguranța persoanelor și absolvă producătorul și distribuitorul de răspundere în cazul producerii de accidente, daune materiale sau deteriorarea electropompei, conducând totodată la pierderea garanției.

5.1 Indicații de utilizare

Electropompele submersibile periferice pot fi folosite pentru ridicarea și distribuirea apei curate în instalații casnice (în sistem hidrofor) și mici sisteme de irigații.

Folosiți electropompa respectând caracteristicile tehnice.

5.2 Contraindicații în utilizare

Electropompele submersibile pentru ape curate nu pot fi folosite pentru transferul apei murdare ce conține corpuri în suspensie(de exemplu nisip), a apei ce conține acizi sau substanțe corozive, apei de mare, a apei ce conține lichide inflamabile ori lichide periculoase. Ele nu trebuie lăsate niciodată să funcționeze fără apă.

Nu utilizați electropompa pentru golirea bazinelor în care se afla oameni sau animale deoarece exista pericolul electrocutării acestora.

Deteriorările datorate utilizării necorespunzătoare a electropompei (vehicularea apei murdare, a apei cu nisip, a substanțe lor corozive etc) nu sunt acoperite de garanția producătorului.



6. MANIPULARE ȘI TRANSPORT

6.1 Dezambalare

Verificați dacă ambalajul nu prezintă rupturi sau urme de lovituri puternice; dacă acestea sunt evidente, semnalati-le imediat persoanei care face livrarea. După scoaterea electropompei din ambalaj, verificați dacă aceasta nu a suferit deteriorări în timpul transportului; dacă prezintă deteriorări, informați vânzătorul în maximum 2 zile de la livrare. Verificați apoi corespondența dintre caracteristicile tehnice de pe plăcuța electropompei și cele pe care le-ați cerut în comanda dumneavoastră.

6.2 Manipulare și dezinstalare



Nerespectarea acestor instrucțiuni poate cauza defectarea electropompei, provocarea de daune considerabile.



Nu ridicați și/sau trageți electropompa folosind cablul de alimentare.

Pentru a manipula sau dezinstala electropompa trebuie:

- să scoateți din priză cablul de alimentare cu energie electrică sau acționați comutatorul în poziția "ÎNCHIS " ;
- să ridicați electropompa utilizând o sfoară de siguranță fixată în prealabil și trecută prin găuri;

Pe măsură ce țeava de refulare iese din puț, desfaceți colierele ce fixează cablul electric și demontați segmentele de țeava ce compun traseul de refulare (sau rulați-le dacă sunt din furtun flexibil). Dacă electropompa este destinată unei utilizări fixe, înainte de a o deplasa efectuați aceleași operații.

6.3 Transport

Electropompa este împachetată într-o cutie de carton pentru transport, volumul și dimensiunile nu sunt exagerate, transportul și manipulare nu reprezintă deci o problemă.

7. INSTALARE

ATENȚIE: pentru a ridica sau coborî electropompa, folosiți o sfoară fixată în găurile special practicate; nu utilizați niciodată cablul electric pentru aceste operațiuni .

Electropompele submersibile necesită o instalare corectă pentru ca eficiența și performanțele să le fie asigurate în timp.

7.1 Instalarea

Atentie! Inainte de instalare asigurați-va de faptul ca nu este depasit continutul maxim de impuritati mecanice in apa pe care doriți sa o vehiculați. Un continut de impuritati mai mare decât valoarea recomandata de către producător poate distruge electropompa, prin uzarea excesiva a elementelor aflate in miscare relativa, in timp foarte scurt. Aceasta situatie este cauzata de nerespectarea instructiunilor de utilizare si ca urmare nu este acoperita de garantia producatorului.

- folosind un instrument verificați dacă motorul nu prezintă scurgeri de curent electric la împământare.
- electropompa este dotată standard cu o anumită lungime de cablu de cablu, conform fisei tehnice.

Când conectați un prelungitor al cablului de alimentare, acordați atenție următoarelor:

- alegerea corespunzătoare a secțiunii conductorilor cablului;
- realizarea corectă a legăturii electrice dintre cablul electric al pompei și cablul prelungitor.

- in cazul in care îmbinarea dintre cablul electropompei si cablul prelungitor va sta sub apa sau într-o zona cu umiditate mare, trebuie ca îmbinarea sa se facă cu seturi de îmbinare speciale, ce asigura o etanșare perfecta a acesteia.
- calității și integrității cablului prelungitor.
- la sfârșitul operației, verificați dacă conexiunea și izolația au fost făcute corect (se verifică izolația electrica a fazei fata de pământ).
- pe măsură ce coborâți electropompa în puț (folosind o funie), extindeți țeava modulară de refulare intercalând supape antiretur când este cazul (diametrul conductei sau furtunului folosit pe traseul de refulare trebuie să fie același cu diametrul orificiului de refulare al electropompei); cablul de alimentare se va fixa pe țeavă cu ajutorul unor coliere.
- in cazul in care electropompa nu este prevăzută cu supapa anti retur aceasta se va monta de către utilizator. Supapa anti retur se va monta pe teava la o distanta de 1 metru de orificiul de refulare al pompei. In plus este indicat să se monteze supape antiretur si pe țeava de refulare (din 10 in 10 metri). Prezența acestor supape permite evitarea producerii de defecțiuni datorate presiunii coloanei de apă reducând șocurile hidraulice care apar imediat după pornire sau oprire.

Odată ce electropompa a fost coborâtă în puț, asigurați-vă că nu atinge fundul, că este întotdeauna scufundată la 1 metru sub apă și la cel puțin 1 metru deasupra fundului puțului. Asigurați-vă că este întotdeauna imersată chiar și după o funcționare prelungită iar dacă este necesar coborâți-o sau instalați o protecție cu sondă de nivel minim pentru a evita funcționarea fără apă.

8. ASAMBLARE SI DEZASAMBLARE

Electropompa nu are accesorii separate deci în vederea instalării nu este necesară nici o asamblare. Dacă trebuie demontată (datorită unor defecțiuni sau din alte motive), utilizatorul trebuie sa se adreseze vânzătorului sau unui service autorizat .

Nerespectarea acestor instrucțiuni conduce la pierderea garanției.

Motorul electroelectropompei este în baie de ulei. Scurgerea uleiului din electropompa nu este posibilă decât în cazul găuririi corpului electropompei sau lovirii voluntare până la dezmembrarea acesteia. Deci nu există riscul scurgerii uleiului în mediul ambiant (apa din fântână).

9. PREGĂTIREA PENTRU UTILIZARE

9.1 Conexiunile electrice

ATENȚIE: pentru racordarea la sursa de tensiune, electropompa este dotată cu cablu electric ce respectă standardele IEC; când se va conecta, țineți cont de puterea instalată, tensiunea de alimentare și numărul de faze.

Circuitul trebuie să aibă o împământare eficientă conform cu standardele țării unde se utilizează electropompa; responsabilitatea revine instalatorului.

Electropompa trebuie alimentată prin intermediul unui tablou electric cu întrerupător, siguranțe și protecție diferențială cu sensibilitatea de cel puțin 0.03A.

Conexiunile electrice vor fi făcute de către o persoană autorizată.

9.2 Schema electrica a electropompei

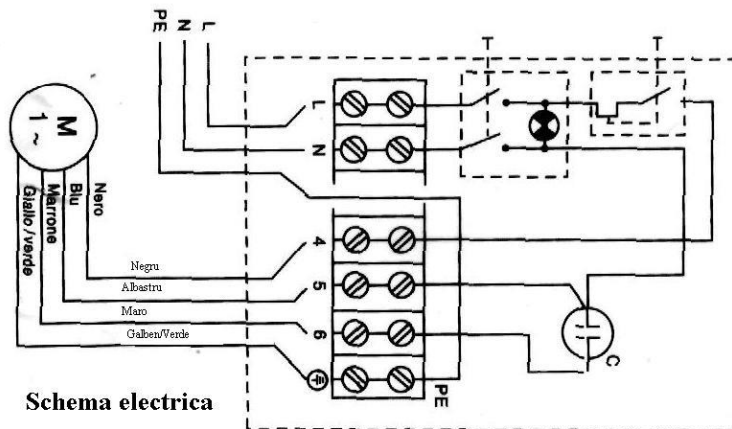

Schema electrica

Pentru înlocuirea cablului de alimentare contactați un CENTRU SERVICE AUTORIZAT PARTENER.

10. PORNIRE ȘI UTILIZARE

Introduceți ștecherul în priză sau acționați întrerupătorul de pornit/oprit: electropompa începe să funcționeze. Când electropompa a aspirat apă până la nivelul minim, întrerupeți alimentarea cu energie electrică.

Daca protecția ampermetrică decuplează, puneți butonul de pornit oprit pe poziția OFF(oprit). Așteptați câteva minute până când protecția ampermetrică se răcește și apoi cuplați-o. Porniți pompa punând butonul de pornit/oprit pe poziția ON(pornit). Dacă protecția ampermetrică decuplează din nou, opriți pompa și scoateți ștecherul ei din priză deoarece este posibil ca electropompa să fie defectă. Contactați un centru autorizat de reparații pentru identificarea și remedierea defectului.

11. ÎNTREȚINERE ȘI REPARAȚII



ATENȚIE:

-înainte de a începe orice operațiune de întreținere, deconectați ștecherul și/sau dezactivați întrerupătorul.

-electropompa trebuie demontată numai de către personal calificat. Nerespectarea acestor instrucțiuni conduce la pierderea garanției. această condiție se aplică în mod egal pentru intervențiile de reparații și / sau reamplasare.

Electropompa este destinată pentru a lucra în apă limpede și curată, cu variațiile tensiunii de alimentare de $\pm 5\%$ față de valoarea nominală. În aceste condiții electropompa nu necesită întreținere specială. Este recomandabil să o verificați din timp în timp, pentru a vă asigura că debitul, presiunea și curentul absorbit se încadrează în limitele admise. Scăderea presiunii indică uzura părții hidraulice a electropompei. Absorbția de curent peste limita admisă indică existența unor frecări anormale în motor și în electropompa.

Verificați starea cablului de alimentare. Dacă prezintă deteriorări mecanice sau ale izolației electrice, contactați cel mai apropiat distribuitor sau service pentru a înlocui cablul electric cu un alt cablu original..

11.1 PROBLEME CARE POT APARE IN TIMPUL FUNCTIONARII ȘI MODUL DE REMEDIERE A ACESTORA

TIPUL DEFECTIUNII

Electropompa nu funcționează (motorul nu se rotește)

CAUZA	REMEDIU
Lipsa tensiunii	Verificați întrerupătorul
Priza nebransată	Verificați bransamentul la linia electrică
Protecția termică acționată	Așteptați câteva minute și recuplați protecția termică
Sigurante arse	Înlocuiți-le cu altele de același tip
Motorul sau condensatorul defecte	Contactați cel mai apropiat distribuitor

TIPUL DEFECTIUNII

Electropompa nu funcționează (motorul se rotește)

CAUZA	REMEDIU
Clapeta anti retur blocată	Curățați supapa și verificați modul de funcționarea
Nivelul apei este prea mic	Opriți electropompa și verificați dacă mai poate fi coborâtă

TIPUL DEFECTIUNII

Electropompa funcționează la presiune redusă

CAUZA	REMEDIU
Nivelul apei este prea mic	Opriți electropompa și verificați dacă mai poate fi coborâtă
Sens de rotație greșit	Verificați sensul de rotație
Tensiune de alimentare necorespunzătoare	Alimentați electropompa cu tensiunea indicată pe plăcuța de identificare
Țevile de evacuare murdare	Curățați-le
Clapeta anti retur blocată	Curățați clapeta și verificați modul de funcționare

TIPUL DEFECTIUNII

Electropompa se oprește după o funcționare scurtă (intervine protecția termică)

CAUZA	REMEDIU
Temperatura lichidului este prea mare	Temperatura depășește limitele tehnice ale electropompei
Defect intern	Contactați cel mai apropiat distribuitor

TIPUL DEFECTIUNII

Electropompa absoarbe prea mult curent

CAUZA	REMEDIU
Electropompa este plină cu nisip	Desfaceți electropompa și curățați-o în interior Înlocuiți piesele uzate.
Electropompa uzată și frecări mecanice excesive	Contactați cel mai apropiat distribuitor

ATENȚIE: pentru a evita blocarea turbinei, electropompa trebuie imersată complet în apă. Dacă electropompa a fost păstrată la loc uscat pentru o lungă perioadă de timp, aceasta se poate bloca. Pentru a o debloca, vă sugerăm să contactați cel mai apropiat service autorizat.

SCHEMA DE INSTALARE A ELECTROPOMPEI

Atenție!

Pentru a evita apariția fenomenului de cavitație se recomandă scufundarea electropompei la o adâncime suficientă sub luciul apei. Adâncimea de scufundare nu trebuie să fie mai mare decât adâncimea maximă de scufundare admisă de producător, combinată cu limitarea debitului de apă consumat. Limitarea debitului de apă consumat se va face prin folosirea unui robinet principal montat pe traseul de refulare.

Pentru montarea si punerea in functiune a produselor se recomanda sa apelați la personal calificat si autorizat.

Defecțiunile rezultate la electropompa ca urmare a apariției fenomenului de cavitație nu sunt acoperite de garanție!

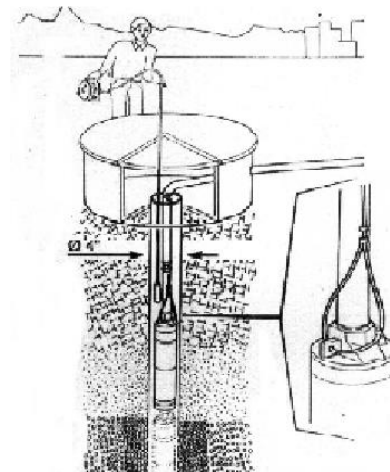

12. Garanția acordată de producător

Condiții de acordare a garanției:

- ✓ Modalitățile de asigurare a garanției se refera la repararea sau înlocuirea gratuita a subansamblelor, a pieselor de schimb constatate defecte de către personalul tehnic autorizat de producător.
- ✓ Garanția se acorda numai daca produsul se prezinta întreg, nedemontat, in ambalaj corespunzător astfel încât produsul sa nu sufere deteriorări in timpul transportului la vânzător sau la orice service autorizat. Pentru transportul produsului recomandam ambalajul original deoarece asigura siguranța acestuia. Eventualele defecțiuni cauzate de transportul fără ambalaj corespunzător vor fi suportate de către **cumpărător**.

- ✓ Garanția se acorda numai pentru defecte de material sau de fabricație si nu se extinde asupra accesoriilor, consumabilelor sau a subansamblelor supuse uzurii normale (cablul de alimentare, rulmenți, deteriorarea carcasei de protecție datorata manevrării incorecte, garnituri de etanșare, garnitura mecanica).
- ✓ Produsul trebuie sa aibă eticheta de identificare lizibila pentru a putea fi identificat, sa nu fie afectat de factori cum ar fi îngheț, inundații, incendii, șocuri sau de consecințe ce decurg din acestea.
- ✓ Produsul sa nu fie desigilat si sa nu se fii intervenit asupra lui in vederea reparării de către persoane neautorizate.
- ✓ Produsul a fost utilizat cu respectarea tuturor instrucțiunilor de utilizare, montaj, punere in funcțiune si întreținere curenta sau periodica.
- ✓ Produsul nu are cablul de alimentare secționat sau înnădit si a fost folosit cu respectarea tensiunii de alimentare indicate pe eticheta.
- ✓ Produsul nu a fost utilizat in alte scopuri decât cele pentru care au fost conceput si realizat.
- ✓ Produsul nu are deteriorări de genul zgârieturilor, loviturilor, rupturi ale elementelor demontabile sau nedemontabile care nu au fost aduse la cunoștința vânzătorului in momentul achiziționării produsului.

Nu se acorda garanție in cazul in care:

- ✓ Electropompa a funcționat fără apa.
- ✓ Electropompa s-a defectat ca urmare a cavităției.

14. Schema de montaj

